



Innovation
that excites

NISSAN MICRA





KEINE KOMPROMISSE NISSAN MICRA

WARUM ZURÜCKLEHNEN UND ABWARTEN? SIE FOLGEN AM LIEBSTEN IHREM EIGENEN RHYTHMUS UND NEHMEN DIE DINGE SELBST IN DIE HAND. MIT IHREN IDEEN UND UNSERER TECHNOLOGIE KREIEREN SIE IHRE EIGENE WELT DES FAHRENS. EINSTEIGEN, EINLOGGEN – UND MIT DEM NISSAN MICRA REIN INS VERGNÜGEN!

DESIGN

AUSSENDESIGN	4
INNENDESIGN	8

TECHNOLOGIE & LEISTUNG

INTELLIGENTE TECHNOLOGIE	10
NISSAN CONNECT	12
AGILITÄT	14
DIG-S MOTOR	16
SICHERHEIT	18
STAUHAUM	20

STYLING & ZUBEHÖR

PERSONALISIERUNG	22
ZUBEHÖR	24
FARBEN & POLSTER	26
WIE WIR DENKEN	28

Mehr dazu auf www.neuer-nissan-micra.de bzw. www.neuer-nissan-micra.at





VERGNÜGEN SERIENMÄSSIG

DIE STRASSE GEHÖRT IHNEN.

Im NISSAN MICRA kann man sich sehen lassen. Dynamisch geformte Stoßfänger, wabenförmiger Frontgrill, auffällige Scheinwerfer – all das gehört zur neuen Formsprache des NISSAN MICRA.

⁴
DESIGN

⁵
AUSSENDESIGN



STILVOLL ANKOMMEN

SIE SIND DA. Mit einem neuen Heckstoßfänger, perfekt geformter Heckklappe und energiesparenden LED-Rück- und Bremsleuchten. Präsentiert auf einem strahlenden Satz 16-Zoll-Leichtmetallfelgen: Der neue NISSAN MICRA weiß genau, wie man einen guten Eindruck macht.

6
DESIGN

7
AUSSENDESIGN

[Inhalt](#) | [Aussendesign](#) | [Innendesign](#) | [Technologie und Leistung](#) | [Styling und Zubehör](#)

[Druck](#) | [Schließen](#)

[Seite 1](#) | [Seite 2](#)





FLIRT IN DER CITY

STEIGEN SIE EIN. Schick zurechtgemacht: Mit Sitzbezügen und Türverkleidungen in Wildleder-Anmutung, Türarmlehnen und Schalthebelmanschetten-Einsatz in Metalloptik sowie einem Zentralelement in schwarzem Klavierlack macht der geräumige Fahrgastraum des neuen NISSAN MICRA einiges her.

8
DESIGN

9
INNENDESIGN





INTELLIGENTES DESIGN

IMAGETRÄGER. Mit einer Mittelkonsole in ganz neuem Design, den klaren neuen Grafiken auf dem Multifunktionsdisplay und dem cleveren INTELLIGENT KEY steckt der neue NISSAN MICRA voller kluger Ideen.

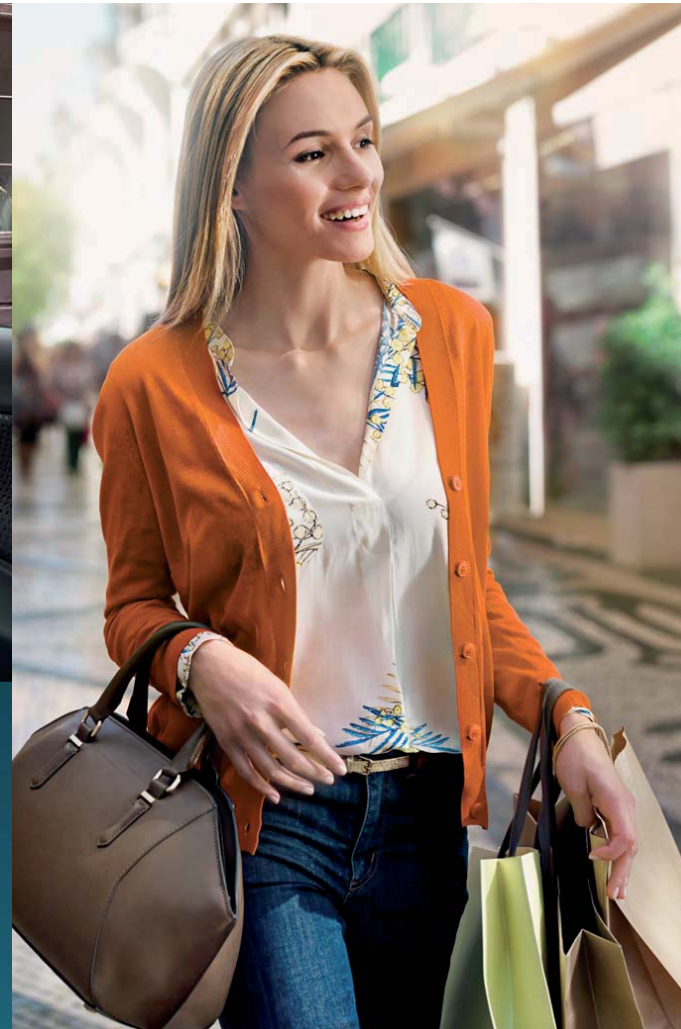

INTELLIGENT KEY FÜR SCHLÜSSELLOSES TÜRÖFFNEN

Schlau, einfach und bequem: Mit dem NISSAN INTELLIGENT KEY haben Sie die Hände frei.

Bepackt mit Einkäufen und den Kopf voller Dinge, die Sie noch erledigen müssen, ist es extrem praktisch, nicht ganz unten in Ihrer Tasche nach dem Schlüssel suchen zu müssen.

Dank der Identifikationstechnologie auf Radiofrequenz können Sie den INTELLIGENT KEY einfach lassen, wo er ist, und den NISSAN MICRA mit einem Fingerdruck am Türgriff oder der Heckklappe entriegeln.

Selbst das Starten ohne Schlüssel ist möglich. Während Ihr INTELLIGENT KEY noch in Ihrer Tasche ist, stellen Sie Ihren Fuß einfach auf das Bremspedal, drücken den Start-/Stopp-Knopf und los geht's. Ganz einfach.



BORDCOMPUTER

Der übersichtliche Bordcomputer des NISSAN MICRA zeigt Kraftstoffverbrauch, Reichweite, Außentemperatur und die Ergebnisse der Parklückenmessung (bei Modellen mit Parkguide) an.





DIGITAL VERBUNDEN

NISSAN CONNECT.

Nutzen Sie die praktische drahtlose Verbindung zwischen Ihrem Desktop und Ihrem Armaturenbrett. Die erweiterte Konnektivität des Navigations-, Kommunikations- und Audio-Entertainment-Systems im NISSAN MICRA macht's möglich.



GOOGLE™ SEND-TO-CAR

Suchen Sie sich Ihre Google™-Route auf Ihrem Laptop oder Smartphone aus und senden Sie sie direkt an Ihren NISSAN MICRA. Im Handumdrehen erscheint die Route auf Ihrem 5,8-Zoll-Farbtouchscreen. Bleiben Sie verbunden: Egal, wo Sie gerade unterwegs sind, Google™ sendet Ihnen auf Wunsch lokale Sehenswürdigkeiten (POIs = Points of Interest), Wettervorhersagen, Kraftstoffpreise und Fluginformationen.



USB-VERBINDUNG

Auch unterwegs können Sie auf Ihre Musikbibliothek zugreifen. Schließen Sie einfach Ihr mobiles Gerät an den bequem erreichbaren USB-Anschluss an.



BLUETOOTH®-VERBINDUNG

Sie haben Zugriff auf Ihre Kontakte und können die kabellosen Verbindungsmöglichkeiten während der Fahrt nutzen. Der MICRA ist ein schlauer City-Spezialist.





PASSEND GEMACHT. Kein Zweifel, kein Zögern, kein mühevoll Rangieren: Der Parkguide zeigt Ihnen an, ob Ihr NISSAN MICRA in die gefundene Lücke passt. So können Sie sich schnell wieder den wichtigeren Dingen des Lebens zuwenden.

SINN FÜR DIE STRASSE

COOLE MOVES. Mit klarer Linie, voller Ideen und extrem agil: Keiner bewegt sich in der Stadt so leichtfüßig wie der NISSAN MICRA.



PARKLÜCKENVERMESSUNG. Auf Knopfdruck misst der Parkguide den gewünschten Parkplatz aus und lässt Sie wissen, ob die Lücke groß genug ist. Fahren Sie einfach vor, drücken Sie den PSM-(Parking Slot Measurement)-Knopf und schalten Sie die Anzeige ein: Der Parkguide gibt Ihnen das O. K. oder rät Ihnen ab. Das erspart Ihnen jede Menge unnötige Mühe.



PARKSENSOREN HINTEN. Nachdem Ihnen der Parkguide grünes Licht gegeben hat, können Sie selbst in engste Parklücken bedenkenlos rückwärts einparken, denn die Parksensoren warnen vor zu dichtem Auffahren.



HERVORRAGENDER WENDEKREIS. Mit dem MICRA ist das Manövrieren so einfach, nicht nur im Rückwärtsgang, sondern auch beim Wenden. Der winzige Wendekreis des NISSAN MICRA von nur 9,3 m ist einer der kleinsten seiner Klasse – Sie kommen zügig um Hindernisse herum und aus engen Straßen heraus.





FRISCHE ENERGIE

UNBESCHWERT REISEN. Der NISSAN MICRA hat einen der geringsten CO₂-Emissionswerte für Benzinmotoren auf dem Markt (99 g/km) und verbraucht nur 4,3 l auf 100 km.*

STOPP-/START-SYSTEM. Als Standardausstattung für den DIG-S Motor senkt das Stopp-/Start-System die Luftverschmutzung im Stadtverkehr. Der Motor schaltet sich automatisch aus, wenn Ihr NISSAN MICRA stillsteht, zum Beispiel im Stau, und startet wieder, sobald Sie die Kupplung treten (Schaltgetriebe) bzw. die Bremse lösen (Automatikgetriebe). Dadurch lässt sich der Kraftstoffverbrauch um etwa 4 % senken (im Vergleich zu einem Modell ohne Stopp-/Start-System).

DIG-S MOTOR. Die Ökobilanz des DIG-S Motors ist der eines Dieselmotors ebenbürtig – und das zu einem günstigeren Anschaffungspreis. Der Pure Drive 1.2 l Kompressormotor mit 72 kW (98 PS) und Schaltgetriebe nutzt innovative Technologien zur Senkung des Energieverlusts durch Wärme, Pumpen und Reibung und sorgt mithilfe des optimierten Energiemanagements für geringeren Benzinverbrauch.*



*NISSAN MICRA: Gesamtverbrauch l/100 km: kombiniert von 5,4 bis 4,3; CO₂-Emissionen: kombiniert von 125,0 bis 99,0 g/km (Messverfahren gem. EU-Norm); Effizienzklassen: D–B. (Die Angaben zu CO₂-Emissionen und Verbrauch sind vorläufig bis zur endgültigen Homologation.)



SICHERHEIT GEHT VOR

ENTSPANNEN SIE SICH. Der NISSAN MICRA ist mit den neuesten Sicherheitstechnologien ausgerüstet. Mit der kompletten Ausstattung an Airbags, Kopfstützen und einem hochmodernen ESP-System mit ABS sind Sie und Ihre Passagiere rundum geschützt.

6 AIRBAGS. Front-, Seiten- und Kopfairbags bieten maximalen Schutz für alle Fahrgäste. Wenn Sie ein Kind in einem Kindersitz auf der Beifahrerseite mitnehmen möchten, legen Sie einfach den Schalter im Handschuhfach um und der Beifahrer-Frontairbag ist ausgeschaltet.



ABS. Sollten Sie jemals eine Vollbremsung machen müssen, verhindert das ABS das Blockieren der Räder. Der Effekt: mehr Kontrolle und mehr Stabilität.

ESP. Das elektronische Stabilitätsprogramm regelt den Bremsdruck auf die einzelnen Räder und reduziert das Motordrehmoment zur Stabilisierung der Fahrtrichtung, wenn Ihr Fahrzeug keine optimale Bodenhaftung mehr hat.

TRAKTIONSKONTROLLSYSTEM. Die Antriebsmomentregelung kontrolliert den Bremsdruck an den einzelnen Rädern und reduziert das Motordrehmoment für eine maximale Reifenhaftung.

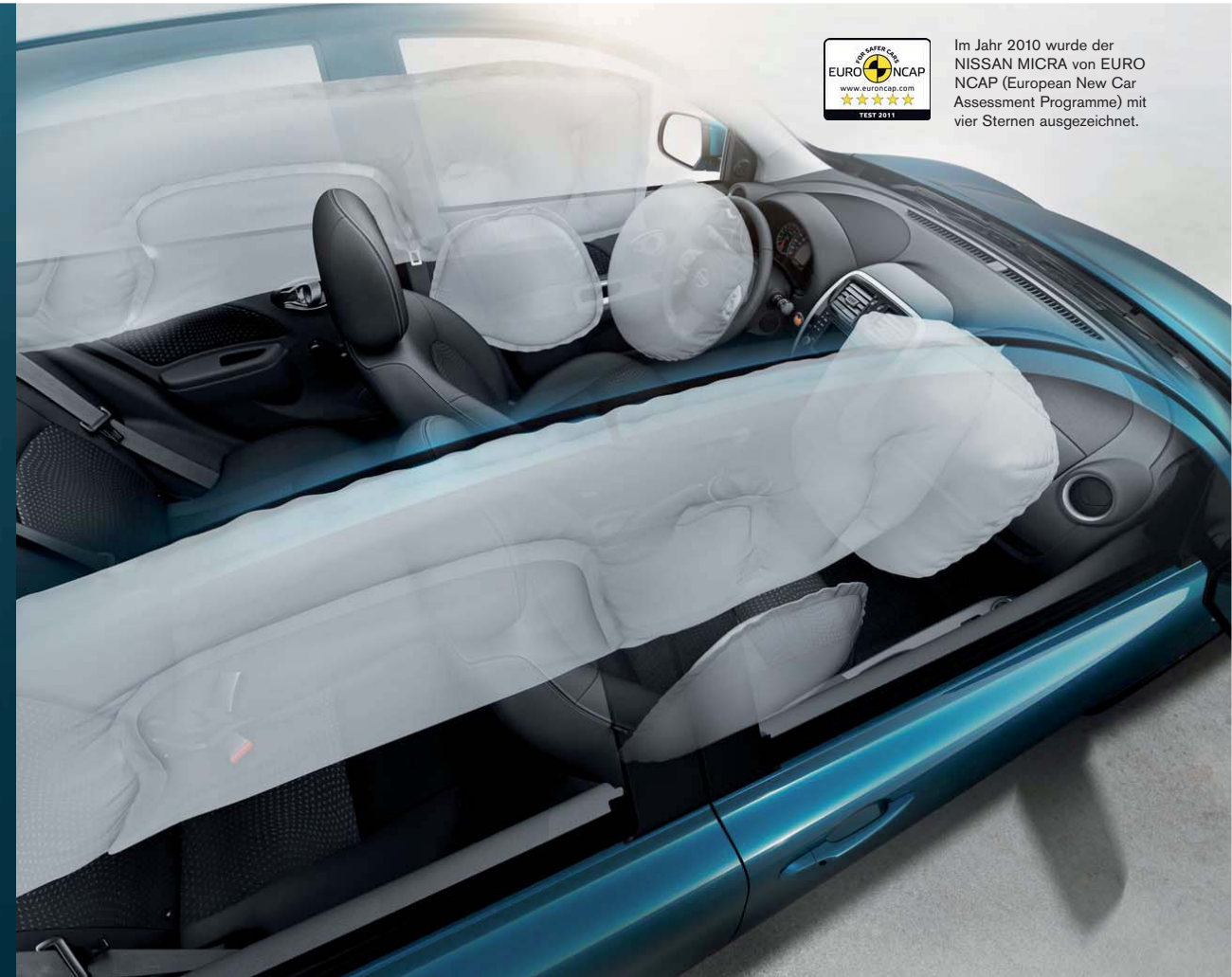

Im Jahr 2010 wurde der NISSAN MICRA von EURO NCAP (European New Car Assessment Programme) mit vier Sternen ausgezeichnet.





VIEL PLATZ

GUT ORGANISIERT. Keine herumrutschenden Sachen mehr, kein Kramen nach dem Handy, nach Karten oder der Sonnenbrille: Alles hat im NISSAN MICRA seinen festen Platz.

SEHR UMSICHTIG. Von speziellen Halterungen bis hin zu den großzügigen Fächern: Der clevere Stauraum im NISSAN MICRA sorgt für perfekte Ordnung und ungestörte Fahrten.

SEHR ANPASSUNGSFÄHIG. Wenn Sie mal mehr Platz für den Transport größerer Dinge benötigen, können Sie die Rücksitze einfach durch Ziehen am Hebel herunterklappen: Sie erhalten eine komplett flache Ladefläche mit 1.132 l Stauvolumen. Sehr geräumig.





EIGENE IDEEN UMSETZEN

MACHEN SIE IHREN NISSAN MICRA zu Ihrem eigenen – mit exklusiven Individualisierungsoptionen. Eine kreative Auswahl maßgeschneiderter Innen- und Außendesignelemente in verschiedenen Farben unterstreicht Ihre ganz persönliche Note.

PERSONALISIERUNGSOPTIONEN FÜR DEN INNENRAUM

- 1_ Schaltknäuf
- 2_ Schaltknäufumfassung
- 3_ Einfassung der Lufteinlässe
- 4_ Luxuriöse Fußmatten mit abgestimmter Nahtstruktur

Erhältlich in:

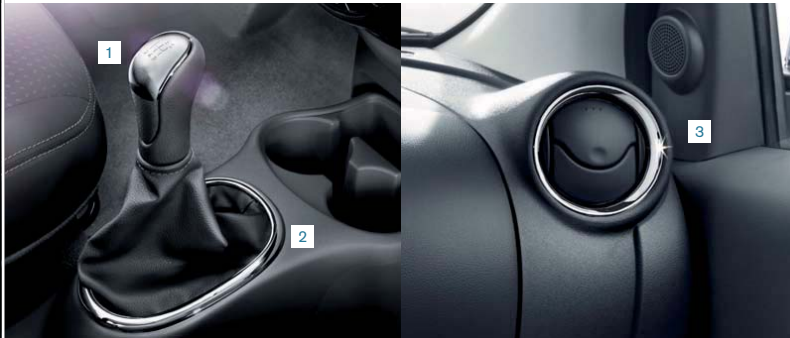
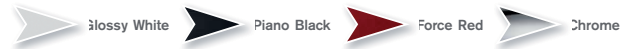

PERSONALISIERUNGSOPTIONEN FÜR DIE AUSSENAUSSTATTUNG

- 1_ Spiegelkappen
- 2_ Radnabenkappen

Erhältlich in:

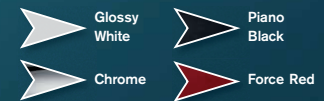

RADNABENKAPPEN

Radnabenkappen in Glossy White, Piano Black, Chrome oder Force Red

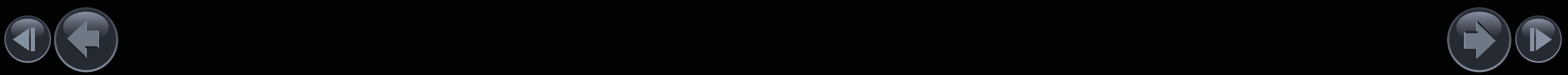



2

1

- 1_ Fahrradträger*
- 2_ Dachträger, Stahl, schwarz
- 3_ Kofferraum-Passformschale, weich
- 4_ Ladekantenschutz
- 5_ Auspuffblende
- 6_ Schmutzfänger

IMAGE-TRÄGER

BIS INS DETAIL. Passen Sie Ihren NISSAN MICRA mit dem maßgeschneiderten Original NISSAN Zubehör ganz Ihren Wünschen und Bedürfnissen an.



4

3



5

6

- 7_ Textil-Fußmatten, Velours (Satz à 4 Stück)
- 8_ Textil-Fußmatten, Standard (Satz à 4 Stück)
- 9_ Gummi-Fußmatten (Satz à 4 Stück)



7

8

9

* Fahrrad ist nicht im Lieferumfang enthalten.



15

12

11

10

13

14

- 10_ Spiegelkappen, Chrom-Optik
- 11_ Türgriffblenden vorne, Chrom-Optik
- 12_ Türgriffblenden hinten, Chrom-Optik
- 13_ Seitenleisten, Chrom-Optik
- 14_ 15-Zoll-Leichtmetallfelgen
- 15_ Einparkhilfe vorne und hinten

15



FARBEN

SUCHEN SIE IHRE LIEBLINGSFARBE AUS UND SETZEN SIE IN DER CITY FARBBLICHE AKZENTE.



Sapphire Black – M – **B20**



Nightshade – M – **GAB**



Intense Red – M – **AY4**



Tungstene Grey – M – **FAA**



New Silver – M – **K23**



Solid White – S – **QM1**



White Pearl – M – **QX1**



Platinum Sage – M – **EAQ**



Pacific Blue – M – **RBK**



Ocean Blue – M – **B53**

M = Metallic – S = Standard

26

STYLING & ZUBEHÖR

POLSTER

SUCHEN SIE SICH ZUM SCHLUSS NOCH DIE RICHTIGEN BEZÜGE AUS.

GREY-BEIGE_AUSSTATTUNGSVARIANTEN VISIA UND ACENTA

Wählen Sie die raffinierte Variante mit Stoffsitzebezügen in Grey-Beige, farblich abgestimmtem Armaturenbrett sowie Türverkleidungen und Lenkrad in Grey-Beige.

BLACK_AUSSTATTUNGSVARIANTEN VISIA UND ACENTA

Klassischer Chic mit tiefschwarzer Stoffpolsterung und passendem schwarzem Armaturenbrett, Türverkleidungen und Lenkrad.

GREY-BEIGE_AUSSTATTUNGSVARIANTE TEKNA

Wählen Sie die raffinierte Ausstattung mit Sitzbezügen in Wildleder-Anmutung in Grey-Beige, farblich abgestimmtem Armaturenbrett sowie Türverkleidungen und Lenkrad in Grey-Beige.

BLACK_AUSSTATTUNGSVARIANTE TEKNA

Klassischer Chic mit tiefschwarzer Polsterung in Wildleder-Anmutung und farblich passendem schwarzem Armaturenbrett sowie schwarzen Türverkleidungen und schwarzem Lenkrad.

ABMESSUNGEN

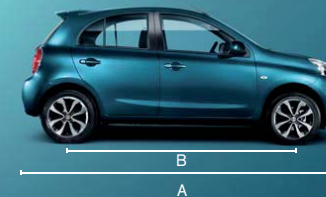

A: Gesamtlänge: 3.825 mm
 B: Radstand: 2.450 mm
 C: Gesamtbreite: 1.665 bis 1.670 mm
 D: Gesamthöhe: 1.510 bis 1.525 mm



27

FARBEN & POLSTER

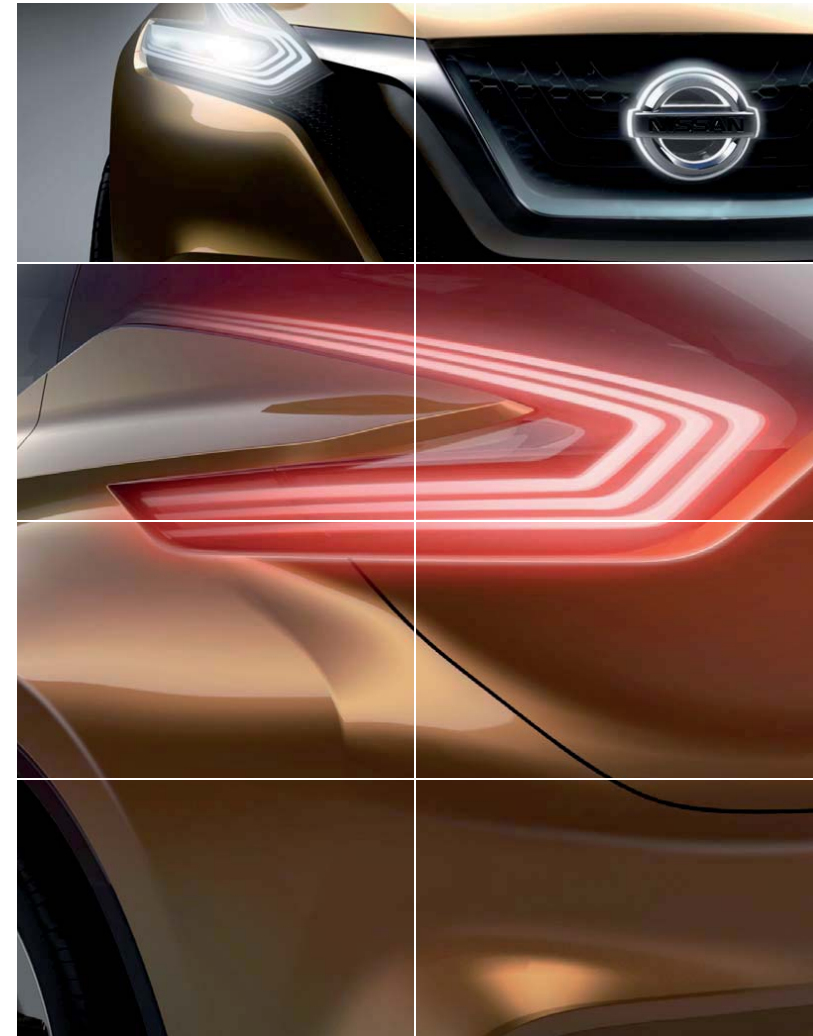

UNSER ANTRIEB SIND SIE!

Sie inspirieren uns zu neuen Ideen. Sie lassen uns in neue Richtungen denken und innovativ sein. Für uns bei NISSAN bedeutet Innovation nicht einfach nur neue Extras und Erweiterungen – für uns heißt Innovation Grenzüberschreitung, um den Status quo der Zukunft neu zu erfinden. Darum entwickeln wir unerwartete Lösungen, die so kühn und pragmatisch sind wie Ihre Wünsche. Bei NISSAN entwickeln wir Autos, Zubehör und Serviceleistungen, die neue Wege beschreiten, die das Praktische spannend und das Spannende praktisch machen. Damit für Sie jeder gefahrene Kilometer ein Vergnügen ist.



DER NISSAN MICRA BIETET IHNEN:

- 3 JAHRE GARANTIE**
- 12 JAHRE GARANTIE GEGEN DURCHROSTUNG**
- WARTUNGSINTERVALLE VON 20.000 KM ODER 12 MONATEN**





www.nissan.de
www.nissan.at

Erleben Sie die NISSAN Welt auf



Wir haben alles darangesetzt, dass diese Broschüre zum Zeitpunkt des Drucks (Juli 2013) inhaltlich richtig ist. NISSAN Europe ist um die ständige Weiterentwicklung seiner Produkte bemüht und behält sich deshalb das Recht vor, die in dieser Broschüre angegebenen Spezifikationen und abgebildeten Fahrzeuge jederzeit zu ändern. NISSAN Händler werden so schnell wie möglich über solche Änderungen informiert. Aktuelle Informationen erhalten Sie von Ihrem NISSAN Händler. Aufgrund drucktechnischer Beschränkungen können die in dieser Broschüre abgebildeten Farben geringfügig von den tatsächlichen Farbtönen des Lackes oder der Innenausstattungsmaterialien abweichen. Alle Rechte vorbehalten. Der Nachdruck oder die Vervielfältigung, auch auszugsweise, ist ohne vorherige schriftliche Zustimmung von NISSAN Europe verboten. Kundenbetreuung in Österreich: Telefon +43 (0) 1 90 577 762. Kunden in Deutschland erhalten Informationen zur kostenlosen Rückgabe ihres Allfahrzeugs hier: im Internet unter www.nissan.de, per Mail an deutschland@nissande, bei jedem NISSAN Händler oder unter Telefon +49 (0) 22 32/57-20 80 (NISSAN Kundenbetreuung).

Diese Broschüre wurde auf chlorfrei gebleichtem Papier gedruckt. MICRA GEA 07/2013 – Gedruckt in der EU. Druck-Nr. 5518. Gestaltet von NEW BBDO, Frankreich – Tel.: +33 1 40 62 37 37 und produziert von E-GRAPHICS/FRANCE, Frankreich – Tel.: +33 1 49 09 25 35.

Ihr NISSAN Händler:





Innovation
that excites

NISSAN MICRA



PREISLISTE

gültig ab 1. Mai 2014

Die Modelle

Modelle	Motor	Hubraum (l)	kW (PS)	Getriebe	Preise €
VISIA FIRST	Benziner	1.2	59 (80)	5-Gang Schaltgetriebe	11.400,-
ACENTA	Benziner	1.2	59 (80)	5-Gang Schaltgetriebe	14.170,-
		1.2	59 (80)	CVT Automatikgetriebe	15.670,-
		1.2 DIG-S	72 (98)	5-Gang Schaltgetriebe	15.870,-
		1.2 DIG-S	72 (98)	CVT Automatikgetriebe	17.370,-
TEKNA	Benziner	1.2	59 (80)	5-Gang Schaltgetriebe	16.860,-
		1.2 DIG-S	72 (98)	5-Gang Schaltgetriebe	18.560,-
		1.2 DIG-S	72 (98)	CVT Automatikgetriebe	20.060,-

Alle Preisangaben in EURO sind unverbindliche Preisempfehlungen einschl. 19% Mehrwertsteuer ab Auslieferungslager der NISSAN CENTER EUROPE GMBH zuzüglich Überführung und Zulassung. Der Inhalt entspricht den zum Zeitpunkt der Drucklegung vorhandenen Kenntnissen. Änderungen der beschriebenen Modelle bleiben vorbehalten. Ihr NISSAN Vertragshändler wird Sie gerne über etwaige Änderungen informieren.

Sonderausstattung gegen Mehrpreis

Sonderausstattung	Preise in €	VISIA FIRST	ACENTA	TEKNA
Comfort Paket: – Radio-CD-Kombination mit Bluetooth®, AUX-Eingang und 4 Lautsprechern – Manuelle Klimaanlage	1.500,-	○	●	–
Technology Paket: – NissanConnect – 2-DIN Navigationseinheit mit 5,8"-Farbdisplay und Touchscreen – Radio-CD-Kombination mit MP3-Wiedergabe und 6 Lautsprechern – Kartenmaterial EU inkl. TMC – USB-Schnittstelle, iPod® Gateway, Bluetooth® Audio streaming – Parkguide inkl. Einparkensoren hinten, Bordcomputer	750,-	–	○	●
Comfort Plus Paket: – Klimaautomatik inkl. Pollenfilter – Mittelkonsole in Klavierlack-Finish – Fahrlichtautomatik – Regensensor	300,-	–	○	●
16"-Leichtmetallfelgen mit Bereifung 185/55 R16	400,-	–	○	○
Design Paket: (erhältlich in Chrome, Glossy White, Piano Black und Force Red) – Innen: – Einfassungen der Lufteinlässe – Schaltknaufeinfassung – Schaltknauf – Fussmatten mit farblich angepasster Kettelung – Außen: – Radnabenkappen – Außenspiegelkappen	380,-	–	–	○
Metall- oder Mineraleffektlackierung	480,-	○	○	○

Zubehöropakete

Protection

Inhalt	Preise €
– Einstiegsleisten, vorne beleuchtet – Kofferraum-Passformschale, soft – Ladekantenschutz, innen – Gummi-Fußmatten, Satz à 4 Stück	374,-

Elegance*

Inhalt	Preise €
– Seitenleisten, Chrom-Optik – Heckklappenleiste, Chrom-Optik – Auspuffblende, Edelstahl – Textil-Kofferraummatte, Velours – Textil-Fußmatten, Velours	393,-

* Nicht für VISIA

○ Sonderausstattung

● Serienausstattung

– Werkseitig nicht lieferbar

Alle Preisangaben in EURO sind unverbindliche Preisempfehlungen einschl. 19% Mehrwertsteuer ab Auslieferungslager der NISSAN CENTER EUROPE GMBH zuzüglich Überführung und Zulassung. Der Inhalt entspricht den zum Zeitpunkt der Drucklegung vorhandenen Kenntnissen. Änderungen der beschriebenen Modelle bleiben vorbehalten. Ihr NISSAN Vertragshändler wird Sie gerne über etwaige Änderungen informieren.

Original NISSAN Zubehör

Zubehör	Preise in €	VISIA	ACENTA	TEKNA
Karosserie-Dekor-Set, Dach	76,-	S	S	S
Karosserie-Dekor "My lovely Nissan"	21,-	S	S	S
NISSAN Einparkhilfe hinten, akustische Warnung, 4 Sensoren	141,-	S	S	-
Seitenschutzleisten, schwarz, Satz à 4 Stück	91,-	S	S	S
Schmutzfänger für vorne und hinten, schwarz, Satz à 4 Stück	53,-	S	S	S
Ladekantenschutz, außen, Aluminium	61,-	S	-	-
Ladekantenschutz, innen, Aluminium	61,-	S	S	S
Einstiegsleisten, Satz à 4 Stück, vorne beleuchtet	122,-	S	S	S
Kofferraum-Passformschale, soft	39,-	S	S	S
Kofferraum-Passformschale, fest inkl. Trennelemente	115,-	S	S	S
Textil-Fußmatten, schwarz, Standard, Satz à 4 Stück	18,-	S	S	S
Gummi-Fußmatten, schwarz, Satz à 4 Stück	45,-			
Textil-Kofferraummatte	26,-	S	S	S
Basis-Dachträger, Stahl, schwarz	139,-	S	S	S
Fahrrad-Träger für ein Rad, zum Aufbau auf den Basis-Dachträger	72,-	S	S	S
Skiträger für bis zu 4 Paar Ski, zum Aufbau auf den Basis-Dachträger	85,-	S	S	S
Winter-Komplettrad 14" auf Original NISSAN Stahlfelge fertig montiert und gewuchtet mit Bereifung 165/70 R14, pro Stück *	125,-	S	S	S
Winter-Komplettrad 15" auf Original NISSAN Stahlfelge fertig montiert und gewuchtet mit Bereifung 175/60 R15, pro Stück *	133,-	S	S	S
Winter-Komplettrad 15" auf Leichtmetallfelge fertig montiert und gewuchtet mit Bereifung 175/60 R15, pro Stück *	209,-	S	S	S

Personalization:

Optische Individualisierung in Chrome, Glossy White, Piano Black, Metallic Grey, Black Purple, Force Red, Orange Racing – Beispiele:

Trend Pack in Metallic Grey bestehend aus - Türgriffblenden, außen, vorne und hinten inkl. Intelligent-Key - Blenden für Armaturen-Luftaustritte links/rechts, Satz à 2 Stück	239,-	-	-	S
Trend Pack in Metallic Grey bestehend aus - Türgriffblenden, außen, vorne und hinten ohne Intelligent-Key - Blenden für Armaturen-Luftaustritte links/rechts, Satz à 2 Stück	239,-	S	S	-
City Pack in Metallic Grey bestehend aus - Seitenleisten, Türen außen unterhalb, vorne und hinten - Spiegelkappen, links/rechts, Satz à 2 Stück	253,-	S	S	S
15"-Leichtmetallfelge in Metallic Grey inkl. Nabenkappe, für Reifengröße 175/60 R15, pro Stück (ohne Reifen)	152,-	S	S	S
16"-Leichtmetallfelge in Silver Grey inkl. Nabenkappe, für Reifengröße 185/55 R15, pro Stück (ohne Reifen)	162,-	S	S	S

Preise inkl. 19% MwSt. zzgl. Montage, TÜV und Lackierung, wo erforderlich.

S Zubehör durch Händlernachrüstung

* Die Verwendung der hier angebotenen Rad-/ Reifenkombinationen ist modellabhängig in der EG-Typ-Genehmigung zu prüfen!

Wesentliche Serienausstattung

VISIA FIRST

14"-Stahlfelgen mit Radabdeckungen und Bereifung 165/70 R14

Airbags:

- Fahrer- und Beifahrerairbag
- Kopfairbags, vorne und hinten
- Seitenairbags, vorne

Anti-Blockiersystem (ABS) mit elektronischer Bremskraftverteilung (EBD) und NISSAN Bremsassistent

Display, digital

Elektronisches Stabilitätsprogramm (ESP)

Fensterheber, elektrisch, vorne

Getränkehalter, vorne und hinten

ISOFIX-Kindersitzbefestigungspunkte, hinten auf den äußeren Plätzen

Lenksäule, höhenverstellbar

Schaltempfehlung¹⁾

Servolenkung, elektrisch, geschwindigkeitsabhängig

Zentralverriegelung mit Funkfernbedienung

¹⁾ nur bei manuellem Getriebe

²⁾ nur bei DIG-S Motor

Wesentliche Mehrausstattung

ACENTA

gegenüber VISIA FIRST

15"-Leichtmetallfelgen mit Bereifung 175/60 R15

Außenspiegel und Türaußengriffe, in Wagenfarbe lackiert

Außenspiegel, elektrisch einstellbar

Dachspoiler

Fahrersitz, höhenverstellbar, mit Armlehne

Geschwindigkeitsregelanlage und Geschwindigkeitsbegrenzer (Speed Limiter)

Klimaanlage, manuell

Kofferraumbeleuchtung

Lenkrad und Schaltknopf, lederummantelt

Lenkradfernbedienung für Audiosystem und Freisprecheinrichtung

Make-Up Spiegel, auf Fahrer- und Beifahrerseite

Nebelscheinwerfer

Radio-CD-Kombination mit Bluetooth®-Schnittstelle, AUX- und USB-Eingang und 4 Lautsprechern

Rückbank im Verhältnis 60:40 komplett umlegbar, mit Easy-Flat-Floor-System für ebene Ladefläche

Stopp-/Start-System²⁾

Türinnengriffe, verchromt

TEKNA

gegenüber ACENTA

Außenspiegel, elektrisch anklappbar und beheizbar

Bordcomputer

Fahrlichtautomatik

INTELLIGENT-KEY und Start/Stop-Knopf

Klimaautomatik, inkl. Pollenfilter

NissanConnect 2-DIN Navigationssystem mit 5.8"-Farbdisplay und Touchscreen

Panorama-Glasdach

Parkguide mit Parksensoren hinten

Regensensor

Die Ausstattung

Typ	VISIA FIRST	ACENTA	TEKNA
Außenausstattung			
Außenspiegel:			
– manuell einstellbar, schwarz	●	–	–
– in Wagenfarbe lackiert	–	●	●
– elektrisch einstellbar	–	●	–
– elektrisch anklappbar, beheizbar	–	–	●
Bereifung und Räder:			
– 14"-Stahlfelgen mit vollflächiger Abdeckung und Bereifung 165/70 R14	●	–	–
– 15"-Leichtmetallfelgen mit Bereifung 175/60 R15	–	●	●
– 16"-Leichtmetallfelgen mit Bereifung 185/55 R16	–	○	○
– Reserverad: Notrad (T1 115/70 D14)	●	●	●
Chromleiste oberer Lufteinlass	–	●	●
Chromspange unterer Lufteinlass	–	–	●
Dachspoiler	–	●	●
Frontscheibenwischer, zweistufig, mit Intervallschaltung	●	●	●
Heckscheibenwischer, zweistufig	●	●	●
Panorama-Glasdach	–	–	●
Regensensor	–	○ ¹⁾	●
Scheiben:			
– Frontscheibe aus Verbundglas	●	●	●
– Scheiben, getönt, rundum	●	●	●
– Heckscheibe, beheizbar	●	●	●
Scheinwerfer:			
– Fahrlichtautomatik	–	○ ¹⁾	●
– Friendly Lighting	–	●	●
– Halogen-Hauptscheinwerfer	●	●	●
– Nebelscheinwerfer, in Frontstoßfänger integriert	–	●	●
– Nebelschlussleuchte	●	●	●
Stoßfänger, in Wagenfarbe lackiert	●	●	●
Türaußengriffe			
– schwarz	●	–	–
– in Wagenfarbe lackiert	–	●	●

○ Sonderausstattung

● Serienausstattung

– Werkseitig nicht lieferbar

¹⁾Optional; Bestandteil des Comfort Plus Pakets

Die Ausstattung

Typ	VISIA FIRST	ACENTA	TEKNA
Technische Ausstattung			
Audiosystem:			
Radio-CD-Kombination, 4 Lautsprecher und AUX-Anschluss	○ ¹⁾	●	–
Bluetooth®-Schnittstelle inkl. Freisprecheinrichtung	○ ¹⁾	●	●
Radiovorbereitung (Antenne, Lautsprecher-Verkabelung vorne und hinten)	●	–	–
Fensterheber, elektrisch, vorne	●	●	●
Geschwindigkeitsregelanlage und Geschwindigkeitsbegrenzer (Speed Limiter)	–	●	●
Lenkradfernbedienung für			
– Audiosystem	○ ¹⁾	●	●
– Bluetooth®-Schnittstelle für Mobiltelefone	○ ¹⁾	●	●
– Geschwindigkeitsregelanlage und -begrenzer (Speed Limiter)	–	●	●
NissanConnect	–	○ ²⁾	●
– 2-DIN Navigationseinheit mit 5,8"-Farbdisplay und Touchscreen			
– Radio-CD-Kombination mit MP3-Wiedergabe und 6 Lautsprechern			
– USB-Schnittstelle, iPod-Gateway, Bluetooth® Audio Streaming			
– Kartenmaterial EU inkl. TMC			
Parkguide mit Parksensoren hinten	–	○ ²⁾	●
Schaltempfehlung	●	● ³⁾	● ³⁾
Servolenkung, elektrisch, geschwindigkeitsabhängig	●	●	●
Stopp-/Start-System	–	● ⁴⁾	● ⁴⁾
Wegfahrsperrung, elektronisch	●	●	●
Zentralverriegelung			
– mit Fernbedienung	●	●	●
– mit INTELLIGENT KEY	–	–	●
– automatische Türverriegelung, geschwindigkeitsabhängig	●	●	●

- Sonderausstattung
- Serienausstattung
- Werkseitig nicht lieferbar

- ¹⁾Optional; Bestandteil des Comfort Pakets
- ²⁾Optional; Bestandteil des Technology Pakets
- ³⁾Nur bei manuellem Getriebe
- ⁴⁾Nur bei DIG-S Motor

Die Ausstattung

Typ	VISIA FIRST	ACENTA	TEKNA
Sicherheitsausstattung			
Airbags:			
– Fahrer- und Beifahrerairbag	●	●	●
– Beifahrerairbag, abschaltbar	●	●	●
– Seitenairbags, vorne	●	●	●
– Kopfairbags, vorne und hinten	●	●	●
Anti-Blockiersystem (ABS) mit elektronischer Bremskraftverteilung (EBD) und NISSAN Bremsassistent	●	●	●
Dritte Bremsleuchte	●	●	●
Elektronisches Stabilitätsprogramm (ESP)	●	●	●
ISOFIX-Kindersitz-Befestigungspunkte, hinten auf den äußeren Plätzen	●	●	●
Kindersicherung an den hinteren Türen	●	●	●
Kopfstützen:			
– höhenverstellbar, vorne und hinten auf den äußeren Plätzen	●	–	–
– höhenverstellbar, auf allen Plätzen	–	●	●
Sicherheitsgurte:			
– Dreipunkt-Sicherheitsgurte auf allen Plätzen	●	●	●
– Gurtstraffer und Gurtkraftbegrenzer für Sicherheitsgurte, vorne	●	●	●
Warnsignal für nicht angelegte Sicherheitsgurte, akustisch und Warnlampe, Fahrer	●	●	●
Instrumentierung			
Bordcomputer, Anzeige von: Außentemperatur, Verbrauch, Kraftstoffreserve, Geschwindigkeit, Uhrzeit, Wartungseinstellungen	–	○ ¹⁾	●
Display, digital, Anzeige von: Kilometerzähler, Tageskilometerzähler, Uhrzeit, Verbrauch	●	●	●
Geschwindigkeitsmesser und Drehzahlmesser	●	●	●
Kraftstoffanzeige	●	●	●

○ Sonderausstattung

● Serienausstattung

– Werkseitig nicht lieferbar

¹⁾ Bordcomputer serienmäßig bei CVT Automatikgetriebe; bei manuellem Getriebe nur in Kombination mit Option Technology Paket

Die Ausstattung

Typ	VISIA FIRST	ACENTA	TEKNA
Innenausstattung			
Armlehnen an den Türen	●	●	●
Defrosterdüsen für Front- und Seitenscheiben	●	●	●
Haltegriffe für Beifahrer und Fondpassagiere	–	●	●
Innenspiegel, abblendbar	●	●	●
Klimaanlage, manuell	○ ¹⁾	●	–
Klimaautomatik, inkl. Pollenfilter	–	○ ²⁾	●
Kofferraumbeleuchtung	–	●	●
Laderaumabdeckung	●	●	●
Lenkrad			
– kunststoffummantelt	●	–	–
– lederummantelt	–	●	●
Lenksäule, höhenverstellbar	●	●	●
Leselampe, vorne	–	●	●
Make-Up-Spiegel, auf Fahrer- und Beifahrerseite	–	●	●
Rücksitzbank			
– Rücklehne umklappbar	●	–	–
– Rückenlehne asymmetrisch (60:40) umklappbar, Easy-Flat-Floor-System	–	●	●
Fahrer- und Beifahrersitz			
– manuell einstellbar	●	●	●
– Fahrersitz, höhenverstellbar, mit Armlehne	–	●	●
Sitzbezüge:			
– Stoff „Black“	●	●	●
– Stoff „Grey-Beige“	●	●	●
Steckdose, 12-Volt, vorne	●	●	●
Tankdeckelfernentriegelung	●	●	●
Türinnengriffe, verchromt	–	●	●
Türinnenverkleidung, mit Stoffeinsätzen	●	●	●
Ablage- und Verstaumöglichkeiten			
Ablagefächer in den vorderen Türen	●	●	●
Getränkehalter, vorne und hinten	●	●	●
Handschuhfächer, verschließbar:			
– ein Handschuhfach	●	–	–
– zwei Handschuhfächer	–	●	●
Taschen auf Rückseite der Vordersitze	–	●	●

○ Sonderausstattung

● Serienausstattung

– Werkseitig nicht lieferbar

¹⁾ Optional; Bestandteil des Comfort Pakets

²⁾ Optional; Bestandteil des Comfort Plus Pakets

Technische Daten

Typ	Micra 1.2 I	Micra 1.2 I DIG-S
Sitzplätze	5	5
Motor / Kraftübertragung		
Motor-Bauart	4-takt, Otto	
Hubraum cm ³	1.198	
Zylinderzahl/Ventile	3/12	
Bohrung x Hub mm	78 x 83,6	
Max. Leistung kW (PS)/bei min ⁻¹	59 (80) / 6.000	72 (98) / 5.600
Max. Drehmoment Nm/bei min ⁻¹	110 / 4.000	147 / 4.400
Benzinzufuhr	Multipoint-Saugrohr-Einspritzung	Multipoint-Direkteinspritzung
Abgasreinigungssystem	3-Wege-Katalysator	
Verdichtung	10,7 : 1	13 : 1
Abgasnorm	Euro 5	
Getriebe	manuelles 5-Gang Schaltgetriebe [wahlweise CVT]	manuelles 5-Gang Schaltgetriebe [wahlweise CVT] mit Stopp-/Start-System
Antrieb	Vorderradantrieb	
Fahrwerk / Lenkung		
Vorderachse	Einzelradaufhängung, McPherson-Federbeine	
Hinterachse	Torsionsstarrachse mit Schraubenfedern	
Felgengröße	14 x 5.5J, 15 x 5.5J, 16 x 6J (Optional)	14 x 5.5J, 15 x 5.5J, 16 x 6J (Optional)
Reifengröße	165/70 R14, 175/60 R15, 185/55 R16 (Optional)	165/70 R14, 175/60 R15, 185/55 R16 (Optional)
Bremsanlage	Hydraulisches Zweikreis-Bremssystem mit Bremskraftverstärker, elektronischer Bremskraftverteilung (EBD) und ABV	
	vorne	Scheibenbremsen
	hinten	Trommelbremsen
Lenkung	Zahnstangenlenkgetriebe mit Hilfskraftunterstützung (elektrisch)	
Fahrstabilitätssystem	ESP (Standard)	
Wendekreis m	9,3	
Länge mm	3.825	
Breite mm	1.665 – 1.670	
Höhe mm	1.510 – 1.525	
Radstand mm	2.450	
Spurweite vorne mm	1.450 – 1.470	
Spurweite hinten mm	1.455 – 1.475	

[] Abweichende Angaben mit CVT Automatikgetriebe

Technische Daten

Typ		Micra 1.2 I	Micra 1.2 I DIG-S
Sitzplätze		5	5
Kofferrauminhalt / Gewichte			
Kofferrauminhalt nach VDA-Messung			
– bei aufgestellten Rücksitzlehnen ¹⁾	l	265	265
– bei umgelegten Rücksitzlehnen ²⁾	l	1.132	1.132
Zulässiges Gesamtgewicht	kg	1.425	1.505 [1.530]
Leergewicht min./max. *	kg	1.035 – 1.055 [1.020 – 1.054]	1.060 – 1.100 [1.082 – 1.117]
Zuladung	kg	370 – 390 [371 – 405]	405 – 445 [413 – 448]
Zulässige Achslast, vorne	kg	750 [755]	805 [825]
Zulässige Achslast, hinten	kg	750 [730]	750 – 755 [770]
Kraftstoffverbrauch / Fahrleistung			
Kraftstoffart		Benzin bleifrei, RON 95	Benzin bleifrei, RON 95
Tankinhalt	l	41	41
Kraftstoffverbrauch**			
(Messverfahren nach EU-Norm)	innerorts l/100 km	6,1 [6,7]	5,3 [6,1]
	außerorts l/100 km	4,3 [4,6]	3,7 [4,4]
	gesamt l/100 km	5,0 [5,4]	4,3 [5,0]
CO ₂ -Emissionen**			
(Messverfahren nach EU-Norm)	gesamt g/km	115 [125]	99 [115]
Effizienzklasse		C [D]	B [C]
Höchstgeschwindigkeit	km/h	170 [161]	180 [175]
Beschleunigung von 0–100 km/h	s	13,7 [14,5 – 14,6]	11,3 – 11,4 [11,8 – 11,9]

¹⁾ Messung bis unter die Kofferraumabdeckung

²⁾ Messung bis Dachhöhe

* Leergewicht entsprechend Richtlinie 95/48/EG. Im angegebenen Wert sind 90 Prozent Tankfüllung sowie 68 kg für den Fahrer und 7 kg für Gepäck berücksichtigt.

Diese Angaben repräsentieren nicht das tatsächliche Gewicht der Fahrzeuge, da Sonderausstattungen wie Klimaanlage etc. nicht enthalten sind.

** Wie bei jedem Fahrzeug werden Verbrauch und Fahrleistungen in der Praxis je nach Fahrweise, technischem Zustand, nicht serienmäßigen An- und Aufbauten, Straßenbeschaffenheit und örtlichen klimatischen Bedingungen von den nach Prüfnorm ermittelten Werten abweichen.

[] Abweichende Angaben mit CVT Automatikgetriebe

Farben und Polsterkombinationen

Modelle	VISIA FIRST		ACENTA		TEKNA	
	Black (G)	Grey-Beige (K)	Black (G)	Grey-Beige (K)	Black (G)	Grey-Beige (K)
QM1 White (S)	●	●	●	●	●	●
QX1 White Pearl (M)	○	○	○	○	○	○
K23 New Silver (M)	○	○	○	○	○	○
FAA Tungstene Grey (M)	○	○	○	○	○	○
B20 Sapphire Black (M)	○	○	○	○	○	○
AY4 Intense Red (M)	○	○	○	○	○	○
B53 Ocean Blue (M)	○	○	○	○	○	○
GAB Nightshade (M)	○	○	○	○	○	○
RBK Pacific Blue (M)	○	○	○	○	○	○
EAQ Platinum Sage (M)	○	○	○	○	○	○

Design Paket

Außen	Chrome	Piano Black	Glossy White	Force Red
kombinierbar mit Innenfarbe	– Chrome – Piano Black ¹⁾	– Chrome ¹⁾ – Piano Black	– Chrome ¹⁾ – Glossy White	– Chrome ¹⁾ – Force Red
Wagenfarbe				
QM1 White (S)	○	○	–	○
QX1 White Pearl (M)	○	○	–	○
K23 New Silver (M)	–	○	–	○
FAA Tungstene Grey (M)	○	○	○	○
B20 Sapphire Black (M)	○	–	○	○
AY4 Intense Red (M)	○	○	○	–
B53 Ocean Blue (M)	○	○	○	–
GAB Nightshade (M)	○	–	○	–
RBK Pacific Blue (M)	○	○	○	–
EAQ Platinum Sage (M)	–	○	–	–

(S) Standard

(M) Metalliclackierung

● Ohne Aufpreis

○ Sonderausstattung

– Nicht lieferbar

¹⁾ Nicht verfügbar für CVT Automatikgetriebe

Abmessungen

Alle Angaben in mm

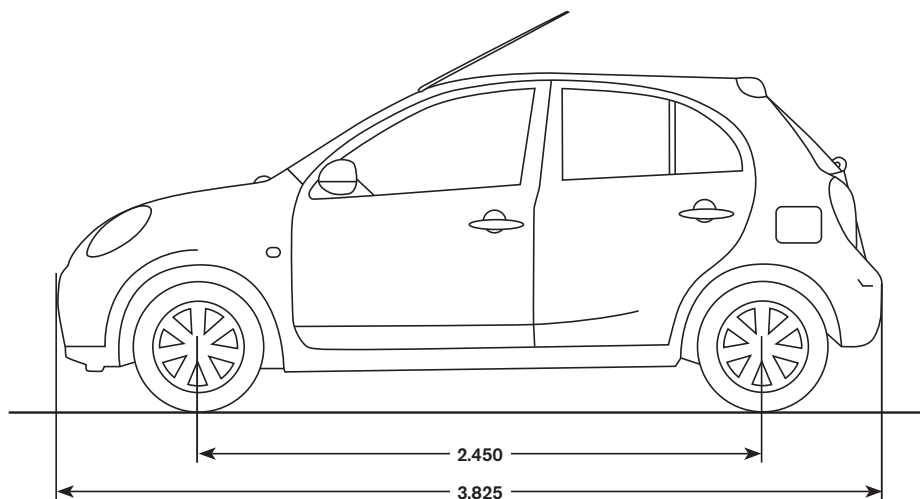

Abmessungen

Alle Angaben in mm

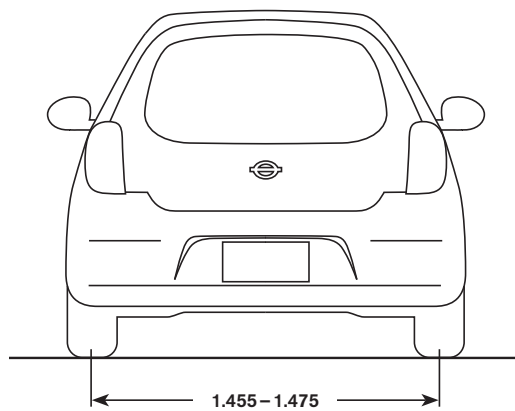
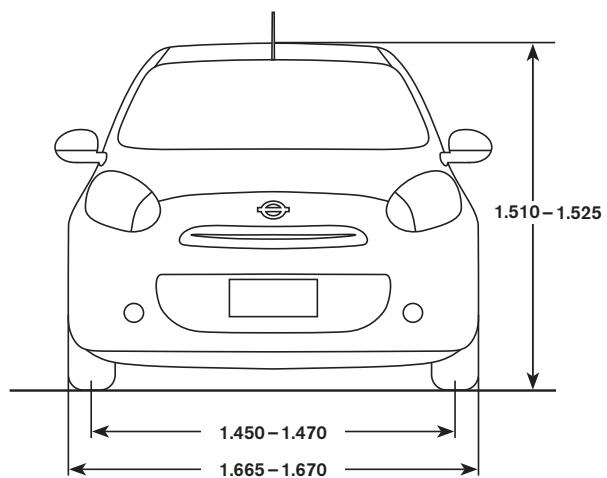

Rechenbeispiel

Grundmodell

Gewünschte Sonderausstattung

Kaufpreis

Finanzierung

Anzahlung/Gebrauchtwagen

Kreditwunsch

1. Monatsrate

___ Monatsraten à ___

Leasing

Sonderzahlung

Leasingrate/Monat

___ Monate Vertragsdauer

_____ Jährliche Fahrleistung/km

NISSAN Services

NISSAN Anschlussgarantie:

Fahren Sie auch nach Ablauf der Neufahrzeug-Garantie entspannt weiter. Eine NISSAN Anschlussgarantie gibt Ihnen einen umfangreichen Schutz vor unerwarteten Reparaturkosten für bis zu 24 weitere Monate.

Ihr NISSAN Händler unterbreitet Ihnen gerne ein persönliches Angebot.

NISSAN CENTER EUROPE GMBH

Renault Nissan Straße 6 –10
50321 Brühl

Internetadresse: www.nissan.de

Ihr NISSAN Händler: